

# Paradise®

READ, FOLLOW AND SAVE THESE INSTRUCTIONS

VEUILLEZ LIRE, SUIVRE ET CONSERVER CES INSTRUCTIONS

MODEL/MODÈLE # GL33872

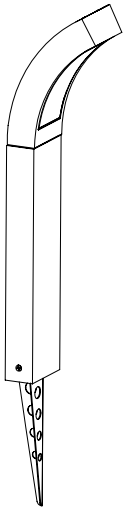

Low Voltage LED  
**GARDEN LIGHT FIXTURE**  
*LUMIÈRE DE JARDIN*  
*Basse tension à DEL*

**BULB TYPE: 1W LED (3W FIXTURE CONSUMPTION)**

**TYPE D'AMPOULE: DEL 1W (CONSOMMATION DE LA LANterne : 3W)**

## DEAR CUSTOMER,

Congratulations on your purchase of a PARADISE® lighting product. Our products will help to enhance the beauty of your home and provide many years of enjoyment. PARADISE® offers a wide selection of lighting products of the highest professional quality. Ask your dealer about the many other PARADISE® products that will help to create your own paradise.

To ensure the maximum performance of your garden light, please read and save these instructions.

Replacement parts may be ordered by using the fixture model number and the part's name.

## CHER CLIENT, CHÈRE CLIENTE,

Nous vous félicitons pour l'achat de votre produit d'éclairage PARADISE®. Nos produits vous aideront à embellir votre demeure et vous procureront de nombreuses années de plaisir. PARADISE® offre une grande variété de luminaires de la plus haute qualité professionnelle. Votre dépositaire de produits PARADISE® pourra vous conseiller sur nos nombreux autres produits et vous aider à créer votre propre paradis.

Afin d'assurer la meilleure performance possible de votre éclairage de jardin, veuillez lire et conserver ces instructions.

Les pièces de rechange peuvent être commandées avec le numéro de modèle du luminaire et le nom de la pièce.

## INSTRUCTIONS PERTAINING TO A RISK OF FIRE, OR INJURY TO PERSONS IMPORTANT SAFETY INSTRUCTIONS

WARNING - To reduce the risk of FIRE OR INJURY TO PERSONS:

- Do not touch hot lens, enclosure or bulb protector.
- Keep lamp away from materials that may burn.
- Do not operate the luminaire fitting with a missing or damaged lens or bulb protector.
- WARNING - Risk of Electric Shock. Install all luminaires 10 feet (3.05 m) or more from a pool, spa or fountain.
- Install in accordance with all local codes and ordinances.

Only for use with low voltage power units with a maximum output rating of 15V, 300W per secondary.

## INSTRUCTIONS PERTINENTES CONCERNANT LES CAUSES DE BRÛLURES OU DE BLESSURES. IMPORTANTES INSTRUCTIONS DE SÉCURITÉ

ATTENTION - Afin de réduire les risques de FEU OU DE BLESSURES :

- Ne pas toucher à la lentille ou au protecteur de l'ampoule qui sont chaud.
- Garder la lampe éloignée des sources inflammables.
- Ne pas utiliser la fixture si la lentille ou le protecteur d'ampoule est endommagé ou manquant.
- ATTENTION - Risque de chocs électriques. Installer tous les luminaires à 3.05 m (10 pieds) ou plus d'une piscine, d'un spa ou d'une fontaine d'eau.
- Faire l'installation de ce module en conformité avec les codes et les règlements en vigueur dans votre région.

Votre système d'éclairage à bas voltage doit être utilisé avec un bloc d'alimentation contenant un amplificateur de 15V maximum et de 300W par unité secondaire.

FOR LANDSCAPE LIGHTING SYSTEMS ONLY. OUTDOOR USE ONLY.  
THE DEVICE IS ACCEPTED AS A COMPONENT OF A LANDSCAPE LIGHTING SYSTEM WHERE THE SUITABILITY OF THE COMBINATION SHALL BE DETERMINED BY CSA OR LOCAL INSPECTION AUTHORITIES HAVING JURISDICTION.

POUR SYSTÈMES D'ÉCLAIRAGE PAYSAGER SEULEMENT. POUR UTILISATION EXTÉRIEURE SEULEMENT.  
CET APPAREIL EST ACCEPTÉ EN TANT QUE COMPOSANTE D'UN SYSTÈME D'ÉCLAIRAGE D'EXTÉRIEUR OÙ LA FIABILITÉ DE LA COMBINAISON DEVRAIT ÊTRE DÉTERMINÉE PAR LA CSA OU TOUT ORGANISME LOCAL COMPÉTENT.

## 1. Assembly of the Light Fixture

- 1.1 Carefully remove the fixture from its protective packaging.
- 1.2 Insert the fixture head into the fixture body.
- 1.3 Attach the spike to the fixture by turning clockwise.

**NOTE:** There are no serviceable parts inside the body and it is not recommended to remove the cover.

## 1. Assemblage du luminaire

- 1.1 Retirer soigneusement le luminaire de son emballage protecteur.
- 1.2 Insérer la partie supérieure dans le corps de la lanterne.
- 1.3 Fixer le piquet à la fixture en le tournant dans le sens des aiguilles d'une montre.

**REMARQUE:** Ce luminaire ne requiert aucun entretien et ne contient aucune composante interne pouvant être remplacée. Il n'est pas recommandé de retirer le couvercle de la lentille.

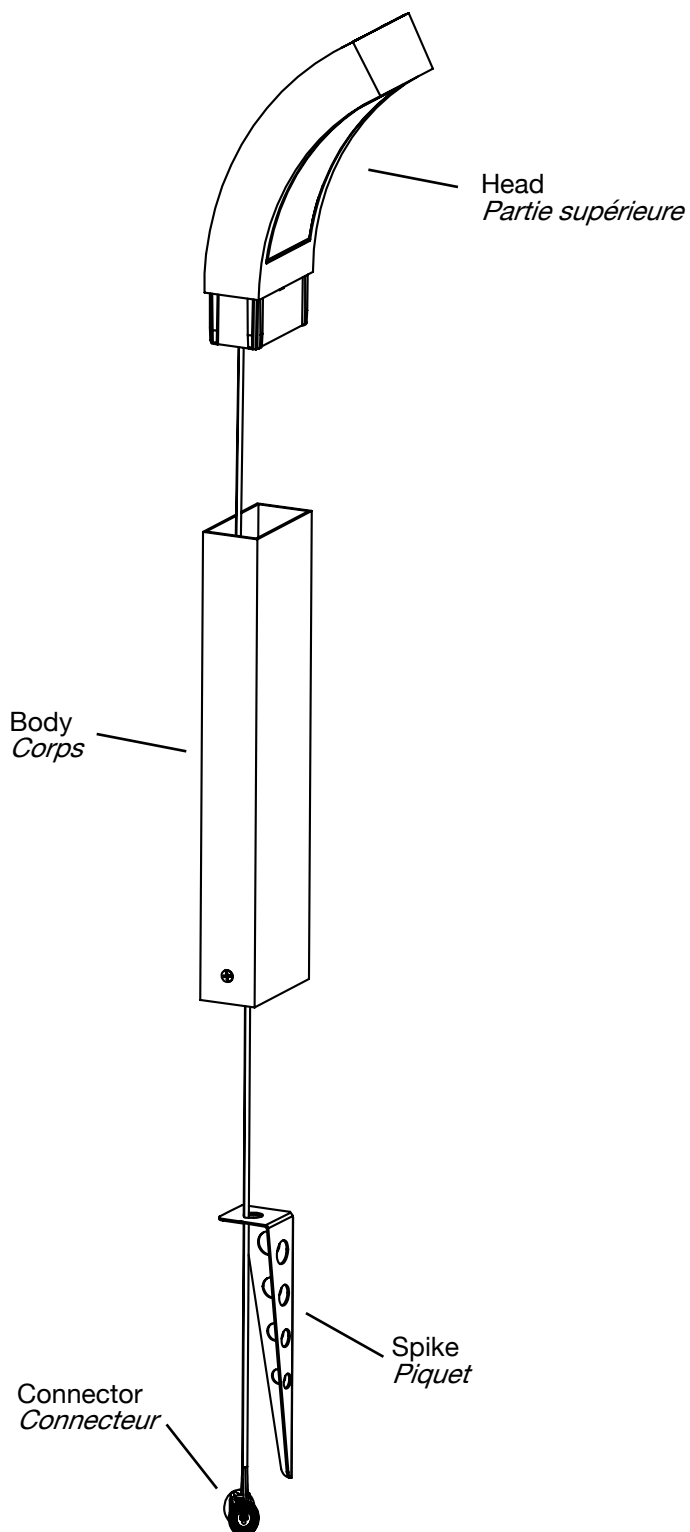

## 2. Run the Landscape Wire (Not Included)

The landscape wire should run from the power pack to each light without being cut. Do not run the landscape wire within 10 feet (3.05m) of a pool, spa or fountain. If the landscape wire is too long, cut it with a cable cutter.

The landscape wire should be protected by routing it close to proximity of the light fixture or next to a building, deck or fence. Use cable suitable for low voltage landscape lighting.

See chart below for recommended cable gauges.

\*Suitable cable should be sized in accordance to the table, should be Type SPT-2W. If you cannot find this cable at your local hardware or home improvement store then please call customer service at 1-888-867-6095 or e-mail at customerservice@sternohome.com to order the cable needed.

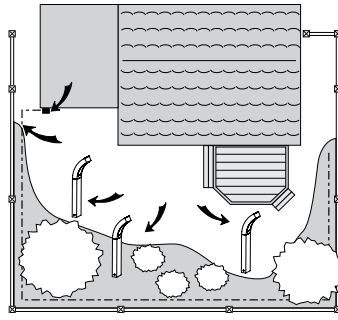

\* Illustration of fixtures is for example only.

\* L'illustration des luminaires est à titre d'exemple seulement.

## 2. Installation du câble de jardin (non-inclus)

Le câble pour jardin doit aller du bloc d'alimentation à chaque luminaire sans être coupé. Ne pas faire passer le câble à moins de 3.05 mètres (10pi) d'une piscine, d'un spa ou d'une fontaine. Si le câble pour jardin est trop long, coupez-le avec une pince coupe-câble.

Il faut protéger le câble pour jardin en le faisant passer près du luminaire ou de l'édifice, de la terrasse ou de la clôture.

Veillez vous référer à la charte ci-dessous pour les grosseurs de câble appropriées.

Le choix de la grosseur du câble doit être fait selon le tableau ci-joint et doit être de type SPT-2W. Si vous ne trouvez pas ce câble à votre magasin ou quincaillerie de quartier, alors contactez le service à la clientèle au 1-888-926-2111, poste 14 ou par courriel au serviceclientele@sternohome.com

Combined wattage of all fixtures on line (in Watts)	Wire Gage (0-75')	Wire Gage (75'-150')	Wire Gage (150'-250')	Wattage total de tout les luminaires sur la ligne (en watts)	Gauge du fil (0-75')	Gauge du fil (75'-150')	Gauge du fil (150'-250')
0-60	18	16	14	0-60	18	16	14
60-120	16	14	12	60-120	16	14	12
120-180	14	12	12	120-180	14	12	12
180-240	12	12	Not recommended	180-240	12	12	Pas recommandé
240-300	12	Not recommended	Not recommended	240-300	12	Pas recommandé	Pas recommandé

## 3. Choosing lighting fixture location

For uniform brightness and longer bulb life, attach first fixture at least 10 feet from power pack.

Once you have decided where you will install your fixtures, verify the type of soil.

- If the soil is of a loose, sandy or organic type, grasp the fixture post, close to the spike, with both hands and firmly push into the ground.
- If the soil is heavy or stony, dig a small hole, insert the fixture spike, replace the soil and tap down.

Never push the fixture into the ground by the fixture head.

## 3. Choisir l'emplacement du luminaire

Pour un éclairage uniforme et pour allonger la vie de l'ampoule, installer le premier luminaire à au moins 3 mètres du bloc d'alimentation.

Une fois l'emplacement des luminaires déterminé, examiner la nature du sol.

- Si le sol est meuble, sablonneux ou organique, prendre le pied du luminaire près du piquet à deux mains et l'enfoncer fermement dans la terre.
- Si le sol est lourd ou pierreux, creuser un petit trou, insérer le piquet du luminaire, remplir le trou avec la terre et bien tasser.

Ne jamais enfoncer le luminaire dans la terre en le tenant par la tête.

**CAUTION**  
BE CAREFUL!  
THE WIRE STABS  
ARE VERY  
SHARP!

## 4. Connect the fixture wire to the landscape wire

### Connexion du câble du luminaire au câble pour jardin

**ATTENTION**  
SOYEZ PRUDENT !  
LES POINTES DES  
CONNEXIONS SONT  
TRÈS ACÉRÉES !

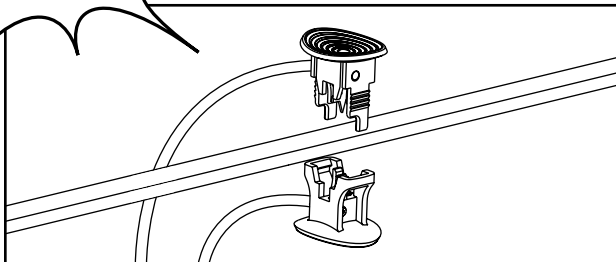

4.1 Place the wire connector on opposite sides of the low voltage cable where the fixture will be located.

4.1 Placer le connecteur de chaque côté du câble bas voltage où sera installé le luminaire.

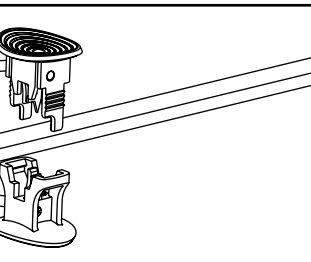

4.2 Align and fit the main low voltage cable vertically to the slot of wire connector as shown.

4.2 Aligner et installer le câble bas voltage verticalement dans la fente tel qu'illustré.

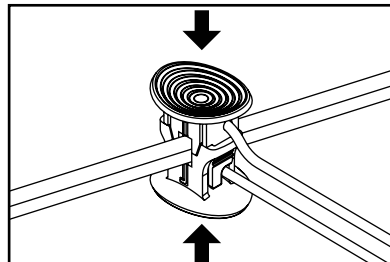

4.3 Press the wire connector together until fully seated and locked around the cable. Pre-set prongs will pierce the cable insulation and establish contact. Turn on the power unit. If the light fixture does not turn on, repeat operations 4.2 and 4.3.

4.3 Presser le connecteur de chaque côté jusqu'à qu'il soit bien installé et sécurisé. Les pointes du connecteur vont percer la gaine du câble pour établir un contact. Mettre sous tension. Si le luminaire ne s'allume pas, répéter les étapes 4.2 et 4.3.

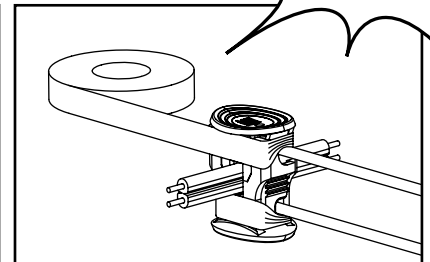

4.4 Once the clip-on connector is in place, wrap it with electrical tape for additional protection.

4.4 Une fois le connecteur en place, envelopper le de ruban électrique pour une protection supérieure.

## 5. Light adjustment *Réglage de la lumière*

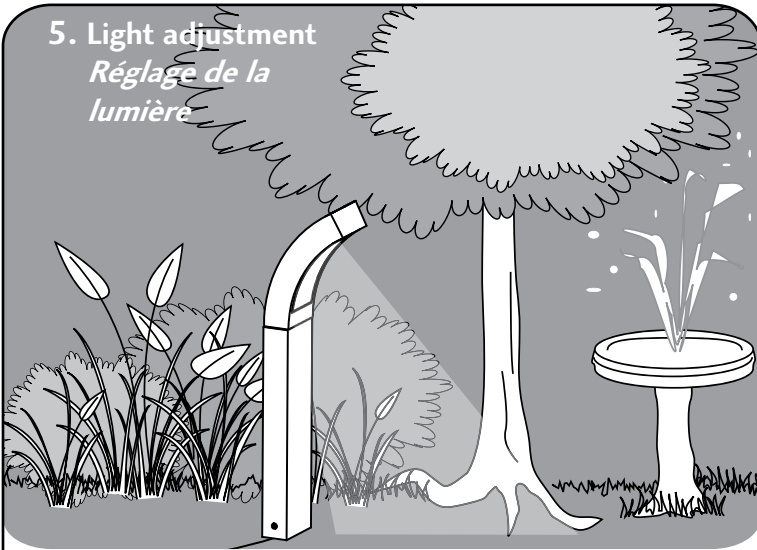

\* Illustration of fixture is for example only.  
\* Le luminaire illustré n'est qu'un exemple.

It is recommended to adjust your lighting effect at night before burying the cable.

*Nous recommandons de régler les effets de lumière la nuit avant d'enterrer le câble.*

## 6. Bury the landscape wire *Enterrer le câble pour jardin*

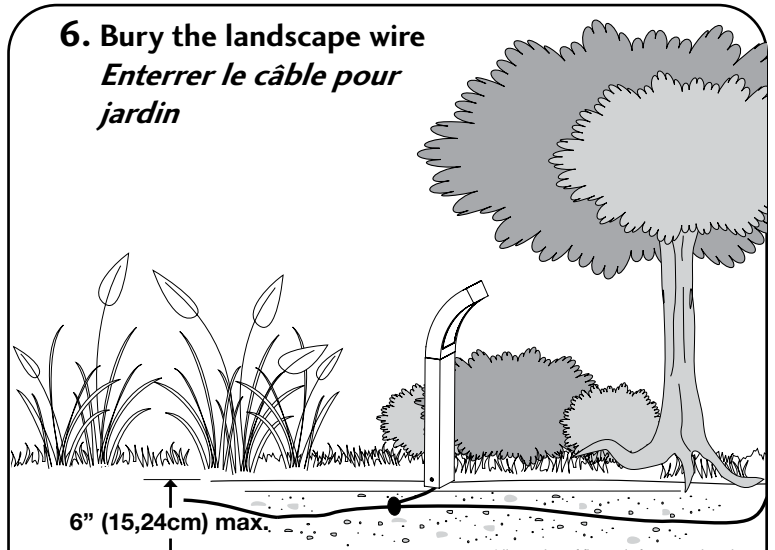

\* Illustration of fixture is for example only.  
\* Le luminaire illustré n'est qu'un exemple.

The landscape wire and connector can also be hidden under stone or buried under grass at a maximum depth of 6" (15,24cm).

*Le câble pour jardin et le connecteur peuvent également être cachés par du gravier ou être enterrés sous le gazon à une profondeur maximum de 15,24cm (6po).*

## 7. Troubleshooting *Guide de dépannage*

### All of the lights fail to work

- Check that the power pack power is on.
- Check if there is a loose connection at the power pack screw terminal.
- Check that the control switch is not in the OFF setting.

### Aucune lumière ne s'allume

- Vérifier que les luminaires sont sous tension.
- Vérifier que toutes les connexions sont bien serrées aux bornes du bloc d'alimentation.
- Vérifier que l'interrupteur n'est pas en position ARRÊT « OFF ».

### Only some lights work

- The problem here is with the fixture's connector or LED.
- Check the connector to make sure the wire stabs have pierced the landscape wire.

### Quelques lumières s'allument

- Le problème se situe au niveau du connecteur du luminaire ou au niveau du DEL.
- Vérifier que les pointes de connexion ont percé le câble de jardin.

## 8. Maintenance

- **To clean**, wash with a damp soft cloth.
- **Replacement parts** may be ordered by using the fixture model number and the part's name.

## 8. Entretien

- **Pour nettoyer**, laver avec un chiffon doux et humide.
- **Les pièces de rechange** peuvent être commandées en mentionnant le numéro de modèle du luminaire et le nom de la pièce.